

ベーシックホルダ

センタスルー

C5/C6/C8

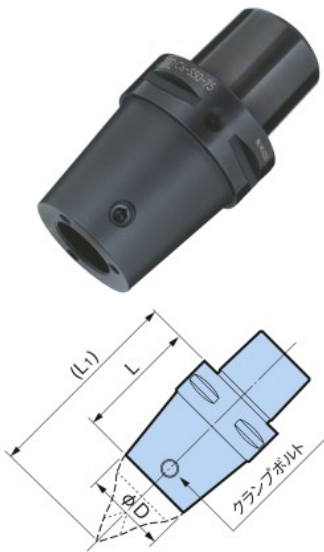

タイプ	型 式	φD	L	(L ₁)	クランプボルト	質量 (kg)
S50	C5-S50- 40	50	40	90	CK5S	0.6
	- 55		55	105		0.8
	- 75		75	125		1.1
S50	C6-S50- 45	50	45	95	CK5S	1.0
	- 75		75	125		1.5
	-100		100	150		2.0
S63	-S63- 90	63	90	150	CK6S	2.1
S50	C8-S50-135	50	135	185	CK5S	4.0
S63	-S63-125	63	125	185	CK6S	4.2

1. ベーシックホルダにはクランプボルトが付属しています。

🔑 スペアパーツD9

🔑 カートリッジD7

一体型ホルダ

センタスルー

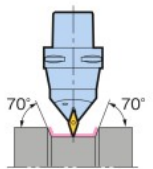
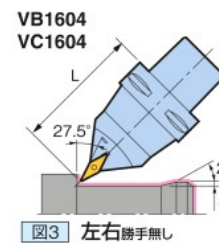
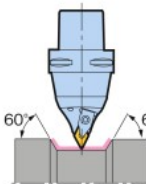
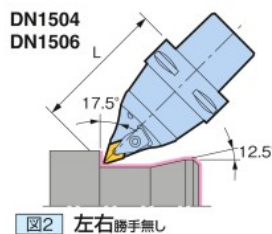
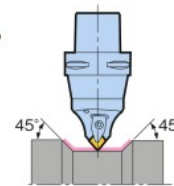
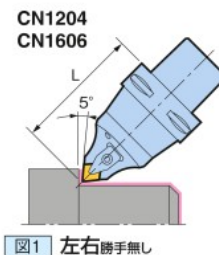

C5/C6/C8

切込角	No.	勝手方向	型 式	図	L	インサート	クランプ駒
95°	No.1	N	C5-DCLNN-00105-12	1	105	CN1204 菱形80°	CP2
	No.8-1		-DCLNN-00105-16			CN1606 菱形80°	CP3
107.5°	No.3		-DDHNN-00105-15	2		DN1504*1 (DN1506) 菱形55°	CP2
117.5°	No.5		-SVQBN-00105-16	3		VB1604*2 (VC1604) 菱形35°	M3.5*3
	No.1		N	C6-DCLNN-00115-12		1	115
No.8-1	-DCLNN-00115-16	CN1606 菱形80°		CP3			
107.5°	No.3	-DDHNN-00115-15		2	DN1504*1 (DN1506) 菱形55°	CP2	
117.5°	No.5	-SVQBN-00115-16		3	VB1604*2 (VC1604) 菱形35°	M3.5*3	
	No.1	N		C8-DCLNN-00150-12	1	150	
No.8-1	-DCLNN-00150-16		CN1606 菱形80°	CP3			

1. チップは付属していません。標準ISOチップが適応します。

🔑 スペアパーツD9

*1 DN1504(厚み4.76mm)用超硬シートが付属しています。DN1506(厚み6.35mm)のチップを使用される場合は別売の超硬シートDNS1506に取り替えてお使いください。

*2 VB1604またはVC1604どちらも取り付けます。 *3 M3.5はスクルーオンタイプです。

左右勝手無し