

製品型式・寸法表

プラグ PH型 (ホース取付用)

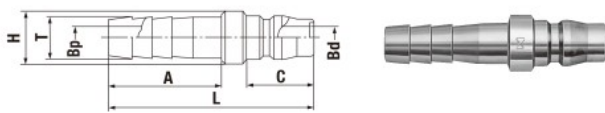

製品型式	相手側 ホースサイズ	本体材質・質量 (g)			寸法 (mm)						
		鋼鉄	真ちゅう	ステンレス	L	φH	A	C	φT	φBp	φBd
17PH	1/4	24	—	—	54	16	27	20	7.2	4.5	7.5
20PH	1/4	28	31	27	57	16	30	20	9	5	7.5
30PH	3/8	32	34	33	61	16	34	20	11.3	7.5	7.5
40PH	1/2	59	64	60	63	20	36	20	15	9	7.5
400PH	1/2	65	71	66	66	22	36	23	15	9	13
600PH	3/4	123	130	124	77	30	45	23	21	13	13
800PH	1	151	161	151	85	34	54	23	27	20	13

プラグ PM型 (めねじ取付用)

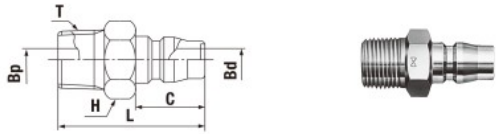

製品型式	相手側取付 ねじサイズ	本体材質・質量 (g)			寸法 (mm)						
		鋼鉄	真ちゅう	ステンレス	L	H	C	T	φBp	φBd	
10PM	Rc 1/8	22	24	—	37	六角14	20	R 1/8	4	7.5	
20PM	Rc 1/4	25	27	26	41	六角14	20	R 1/4	7.5	7.5	
30PM	Rc 3/8	40	43	41	42	六角19 <sup>※2</sup>	20	R 3/8	7.5	7.5	
40PM	Rc 1/2	60	65	60	46	六角22	20	R 1/2	12	7.5	
400PM	Rc 1/2	70	73	69	50	六角22	23	R 1/2	13	13	
600PM	Rc 3/4	113	121	114	55	六角32	23	R 3/4	19	13	
800PM	Rc 1	182	196	183	63	六角35	23	R 1	22	13	

プラグ PF型 (おねじ取付用)

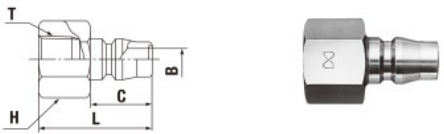

製品型式	相手側取付 ねじサイズ	本体材質・質量 (g)			寸法 (mm)						
		鋼鉄	真ちゅう	ステンレス	L	H	C	T	φB		
20PF	R 1/4	28	31	29	36	六角17	20	Rc 1/4	7.5		
30PF	R 3/8	35	41	38	37	六角21	20	Rc 3/8	7.5		
40PF	R 1/2	69	76	70	38	六角29	20	Rc 1/2	7.5		
400PF	R 1/2	82	86	81	41	六角29	23	Rc 1/2	13		
600PF	R 3/4	115	124	115	45	六角35	23	Rc 3/4	13		
800PF	R 1	189	207	190	54	六角41	23	Rc 1	13		

プラグ PFF型 (おねじ取付用/平行ねじ)

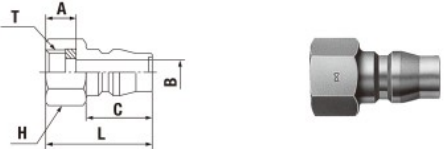

製品型式	相手側取付 ねじサイズ	本体材質・質量 (g)			寸法 (mm)						
		鋼鉄	真ちゅう	ステンレス	L	H	A	C	T	φB	
20PFF	G 1/4	23	—	—	32	六角17	9	20	G 1/4	7.5	

プラグ PC型 (チューブ取付用)

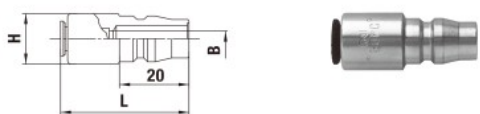

製品型式	相手側 チューブサイズ (mm)	質量 (g)	寸法 (mm)		
			L	φH	φB
60PC	外径φ6	25	(37)	14.5	4.5
80PC	外径φ8	30	(41)	16.5	6.5
100PC	外径φ10	43	(45)	19.5	7.5

ソケット SH型 (ホース取付用)



製品型式	相手側 ホースサイズ	本体材質・質量 (g)			寸法 (mm)				
		鋼鉄	真ちゅう	ステンレス	L	φD	A	φT	φB
17SH	1/4	99	—	—	(69.5)	(26.5)	27	7.2	4.5
20SH	1/4	99	105	97	(72.5)	(26.5) <sup>※1</sup>	30	9	5
30SH	3/8	102	107	100	(76.5)	(26.5) <sup>※1</sup>	34	11.3	7.5
40SH	1/2	115	122	113	(78.5)	(26.5) <sup>※1</sup>	36	15	9
400SH	1/2	220	235	220	(83)	35	36	15	9
600SH	3/4	243	262	242	(92)	35	45	21	14
800SH	1	327	350	325	(102)	35	55	27	16

ソケット SM型 (めねじ取付用)

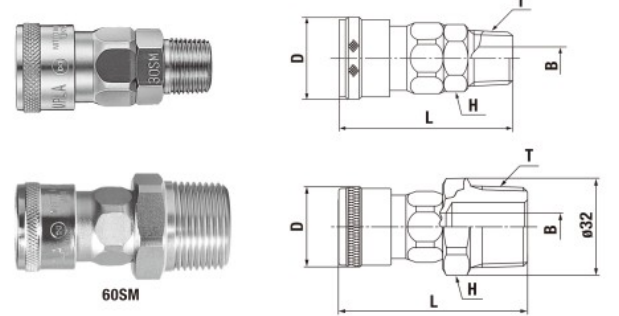

製品型式	相手側取付 ねじサイズ	本体材質・質量 (g)			寸法 (mm)						
		鋼鉄	真ちゅう	ステンレス	L	φD	H	T	φB		
10SM	Rc 1/8	97	—	—	(52.5)	(26.5)	六角19	R 1/8	5		
20SM	Rc 1/4	97	103	96	(55.5)	(26.5) <sup>※1</sup>	六角19	R 1/4	7		
30SM	Rc 3/8	104	108	100	(56.5)	(26.5) <sup>※1</sup>	六角19	R 3/8	8 <sup>※4</sup>		
40SM	Rc 1/2	127	135	126	(59.5)	(26.5) <sup>※1</sup>	六角23 <sup>※3</sup>	R 1/2	9		
60SM	Rc 3/4	158	—	—	(62.5)	(26.5)	六角29	R 3/4	9		
400SM	Rc 1/2	210	224	212	(63)	35	六角29	R 1/2	13		
600SM	Rc 3/4	242	259	243	(67)	35	六角32	R 3/4	16		
800SM	Rc 1	329	353	328	(72)	35	六角36	R 1	16		

ソケット SF型 (おねじ取付用)

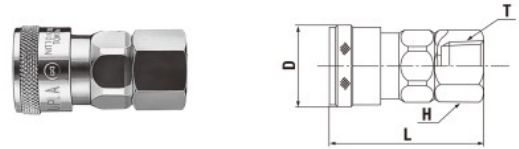

製品型式	相手側取付 ねじサイズ	本体材質・質量 (g)			寸法 (mm)			
		鋼鉄	真ちゅう	ステンレス	L	φD	H	T
20SF	R 1/4	97	101	94	(49.5)	(26.5) <sup>※1</sup>	六角19	Rc 1/4
30SF	R 3/8	98	103	95	(50.5)	(26.5) <sup>※1</sup>	六角21	Rc 3/8
40SF	R 1/2	136	146	138	(52.5)	(26.5) <sup>※1</sup>	六角29	Rc 1/2
400SF	R 1/2	216	233	215	(57)	35	六角29	Rc 1/2
600SF	R 3/4	259	277	257	(61)	35	六角35	Rc 3/4
800SF	R 1	327	361	327	(68)	35	六角41	Rc 1

●上記のプラグ・ソケットの写真は鋼鉄製の20型・30型・40型の外観です。

- ※1: 真ちゅう・ステンレス製は φD=25.4 になります。
- ※2: 真ちゅう・ステンレス製は H=六角17 になります。
- ※3: 真ちゅう・ステンレス製は H=六角22 になります。
- ※4: 真ちゅう・ステンレス製は φB=9 になります。

「カプラ」とチューブの接続が

ワンタッチ!!

PC型  
(チューブ取付用)

チューブは押し込むだけでOK

ポリウレタン・ポリアミド・ふっ素樹脂製チューブ

●ご使用前に、巻末の「使用上のお願い」または製品添付の「注意書・注意事項」を必ずお読みください。