



シリーズ

低圧用
金型交換がより簡単になりました

特徴

- ◆水口間隔の狭い金型にも使える省スペース設計です。
- ◆ソケットはロングスリーブ方式でプラグを金型に埋め込んだまま着脱ができます。
- ◆金型冷却水のホース接続・分離が簡単にできます。
- ◆金型の幅広い用途に対応できるように各種サイズ・取り付け形状を標準化しています。

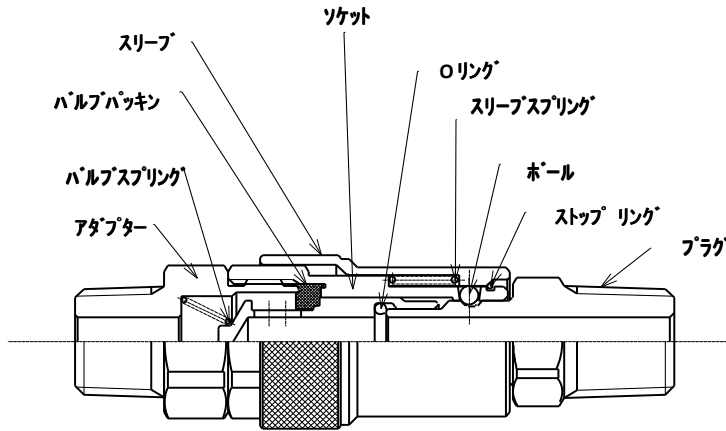

仕様

型式	KC-01	KC-02	KC-03
呼び径	1/8	1/4	3/8
ソケット、プラグ材質	真鍮 (C3604)		
最高使用圧力(MPa)	1.0		
耐圧力(MPa)	1.5		
シール材質	バイトン(FMP)		
使用温度範囲	-20°C ~ +180°C		
適用流体	水		

KC シリーズ ソケット

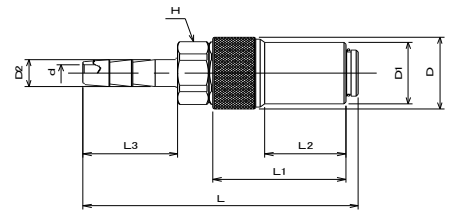
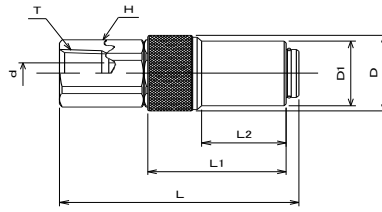
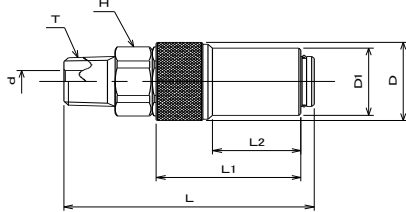

SM型 (めねじ取り付け用)

型式	取付 ネジサイズ	寸法 (mm)							質量 (g)	
		φD	φD1	φd	L	L1	L2	H HEX		T
KC-02SM	Rc1/4	21	18	6	51	29.5	18	17	R1/4	65
KC-03SM	Rc3/8	21	18	6	53	29.5	18	17	R3/8	75

SF型 (おねじ取り付け用)

型式	取付 ネジサイズ	寸法 (mm)							質量 (g)	
		φD	φD1	φd	L	L1	L2	H HEX		T
KC-02SF	R1/4	21	18	6	51	29.5	18	17	Rc1/4	70

SH型 (ホース接続用)

型式	ホース 寸法	寸法 (mm)							質量 (g)		
		φD	φD1	φD2	φd	L	L1	L2		L3	H HEX
KC-02SH	1/4"	21	18	8	5	61	30	18	21	17	60
KC-03SH	3/8"	21	18	12	7	61	30	18	21	17	65

KC シリーズ プラグ

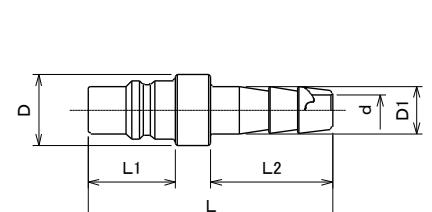
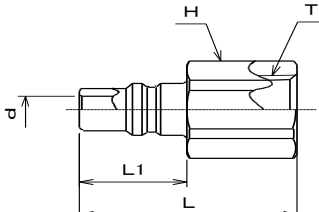
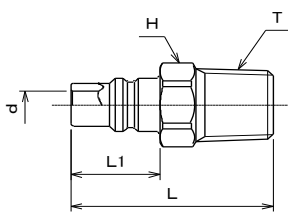

PM型 (めねじ取り付け用)

型式	取付 ネジサイズ	Dimensions (mm)					質量 (g)
		φd	L	L1	H HEX	T	
KC-01PM	Rc1/8	5.5	31	15	12	R1/8	14
KC-02PM	Rc1/4	6	34	15	14	R1/4	20
KC-03PM	Rc3/8	6	35	15	17	R3/8	35

PF型 (おねじ取り付け用)

型式	取付 ネジサイズ	Dimensions (mm)					質量 (g)
		φd	L	L1	H HEX	T	
KC-01PF	R1/8	6	28	15	14	Rc1/8	16
KC-02PF	R1/4	6	31	15	17	Rc1/4	20
KC-03PF	R3/8	6	32	15	21	Rc3/8	35

PH型 (ホース接続用)

Model	ホース 寸法	寸法 (mm)					質量 (g)	
		φd	φD	φD1	L	L1		L2
KC-02PH	1/4"	5	12	8	42	15	21	15
KC-03PH	3/8"	6	15	12	42	15	21	19

※記載の仕様および内容は改良のため予告なしに変更する場合があります。あらかじめご了承ください。